

## Чертежи фланцев

Площадка Шасси стандарт

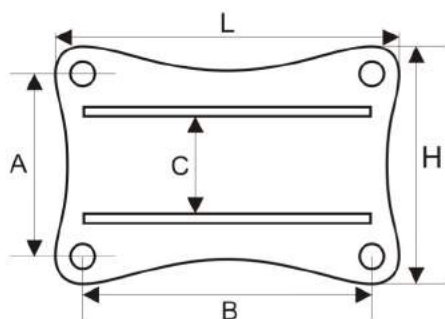

L = 115 мм  
H = 80 мм  
A = 60 мм  
B = 95 мм  
C = 32 мм  
D отв. = 8 мм



Площадка Шасси укороч.

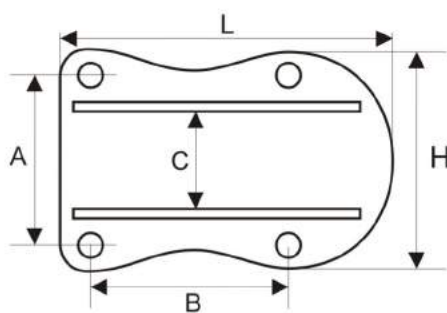

L = 110 мм  
H = 73 мм  
A = 56 мм  
B = 65 мм  
C = 32 мм  
D отв. = 8 мм



### Что в комплекте

В комплект входят:

- 2 фланца
- 2 стойки с колесами
- 2 винта и 2 гайки M10
- 8 винтов и 8 гаек M8-40
- 8 шайб
- 8 пружинных шайб
- инструкция

### Гарантии производителя

Производитель дает пожизненную гарантию на металлические части изделия (при эксплуатации в пресной воде).

Претензии не принимаются в случае намеренного механического повреждения изделия или неправильной его эксплуатации. Гарантия не распространяется на пластиковые и резиновые детали колеса.

**СДЕЛАНО В РОССИИ**

**ТРАНЦЕВЫЕ ШАССИ  
ДЛЯ ЛОДОК ПВХ**



Откидные транцевые шасси предназначены для облегчения подката лодки к воде и выкатывания её из воды.

**Внимание!** Шасси нельзя использовать вместо прицепа на автодорогах. Также не рекомендуется превышение нагрузки 250 кг.

### Описание изделия и материалы

1. Колеса-шасси транцевые изготовлены из высококачественной полированной нержавеющей стали.
2. Материал стоек – нержавеющая труба Д 32 мм с толщиной стенки 2 мм
3. Ось колеса - нержавеющая труба Д 20 мм с толщиной стенки 1,5 мм
4. Материал откидного механизма – нержавеющей лист толщиной 3 мм
5. Пружина механизма – нержавеющая сталь AISI 316
6. Колеса диаметром 260 мм, с камерой, на пластиковом ободе, без металлического подшипника, что важно при нахождении изделия в воде
7. Фурнитура - нержавеющая сталь с индексом А2. В установочный комплект входят нержавеющие болты 8 шт., гайки 8 шт., шайбы 16 шт.
8. Вес комплекта 4,5 кг
9. Производитель: Россия, Санкт-Петербург

### Типоразмеры стоек транцевых шасси



Рис. 1  
1. Шасси удлиненные для лодок с надувным дном

A = 510 мм  
B = 410 мм

Рис. 2  
2. Шасси стандартные

A = 450 мм  
B = 340 мм

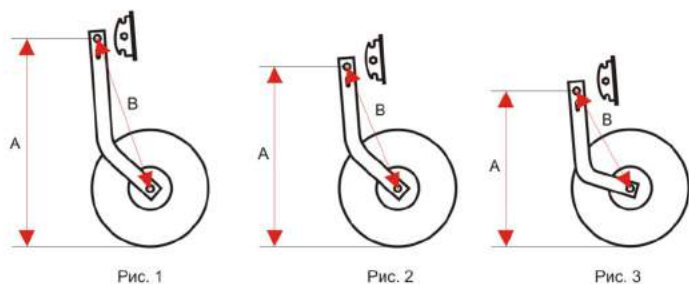
Рис. 3  
3. Шасси укороченные

A = 400 мм  
B = 290 мм

Диаметр колеса для всех моделей 260 мм

Рис. 1

Шасси выпускаются нескольких видов и типоразмеров – (Рис.1)  
**Выберите те, что подходят именно для вашей лодки!**

### Как монтировать



Рис. 2

Шасси состоят из фланцев (Рис. 2. 1), которые крепятся к транцу лодки, и стоек с пневматическими колесами (Рис. 2. 2).

Перед началом монтажа выберите удобное место на транце. Колеса в поднятом виде не должны мешать повороту мотора и ни при каких обстоятельствах не должны задевать баллоны лодки.

1. Фланцы крепятся к транцу лодки с помощью болтов М8 – 40 (Рис. 2. 3), шайб, пружинных шайб и гаек (Рис. 2. 4)
2. Стойки соединяются с фланцами путем совмещения отверстий (Рис. 2. 7) с соответствующими отверстиями на фланцах болтами М10 и гайками (Рис.2. 5,6).

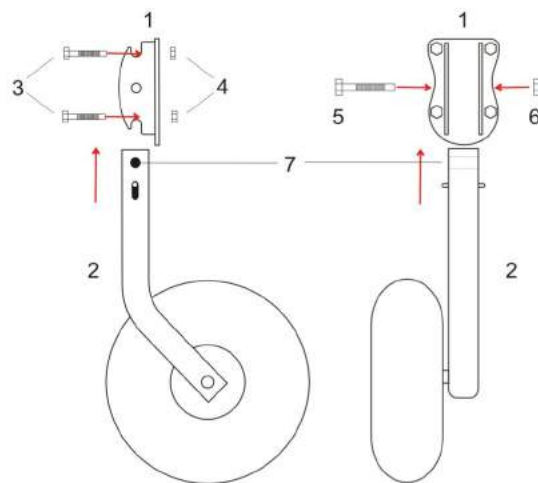
Рекомендовано внешнее расположение колес (Рис. 3).  
Убедитесь, что стойки расположены так, что их изгиб обеспечивает вынос колес под днище лодки (Рис. 4).



Рис. 3



Рис. 4

## Чертежи фланцев

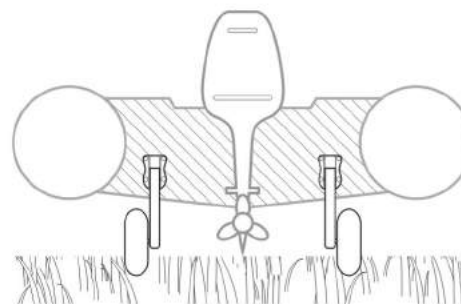
Площадка Шасси стандарт

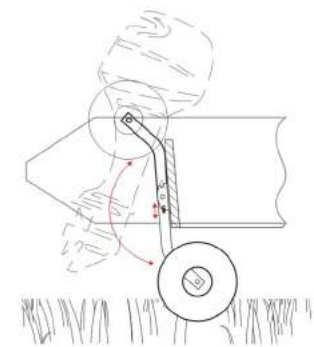
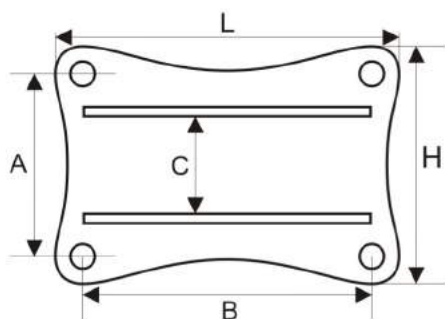

L = 115 мм  
H = 80 мм  
A = 60 мм  
B = 95 мм  
C = 32 мм  
D отв. = 8 мм



Площадка Шасси укороч.

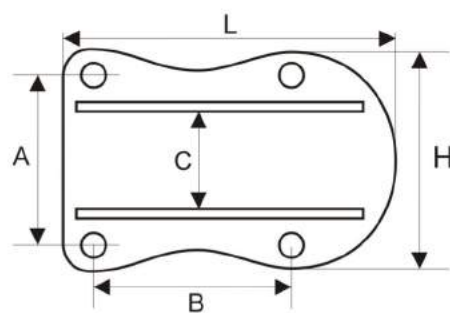

L = 110 мм  
H = 73 мм  
A = 56 мм  
B = 65 мм  
C = 32 мм  
D отв. = 8 мм



### Что в комплекте

В комплект входят:

- 2 фланца
- 2 стойки с колесами
- 8 винтов и 8 гаек М8-40
- 8 шайб
- 8 пружинных шайб
- инструкция

При необходимости комплектация может быть изменена

### Гарантии производителя

Производитель дает пожизненную гарантию на металлические части изделия (при эксплуатации в пресной воде).

Претензии не принимаются в случае намеренного механического повреждения изделия или неправильной его эксплуатации. Гарантия не распространяется на пластиковые и резиновые детали колеса.

**СДЕЛАНО В РОССИИ**

*Быстросъемные*  
**ТРАНЦЕВЫЕ ШАССИ**  
**ДЛЯ ЛОДОК ПВХ**





Быстросъемные транцевые шасси предназначены для облегчения подката лодки к воде и выкатывания её из воды.

**Внимание!** Шасси нельзя использовать вместо прицепа на автодорогах. Также не рекомендуется превышение нагрузки 250 кг.

**Данная модель предназначена только для лодок с жестким дном.**

### Описание изделия и материалы

1. Колеса-шасси транцевые изготовлены из высококачественной полированной нержавеющей стали.
2. Материал стоек – нержавеющая труба Д 32 мм с толщиной стенки 2 мм
3. Ось колеса - нержавеющая труба Д 20 мм с толщиной стенки 1,5 мм
4. Материал фланца-опоры – нержавеющей лист толщиной 3 мм
5. Пружина механизма – нержавеющая сталь AISI 316
6. Колеса диаметром 260 мм, с камерой, на пластиковом ободе, без металлического подшипника, что важно при нахождении изделия в воде.
7. Фурнитура - нержавеющая сталь с индексом А2. В установочный комплект входят нержавеющие болты 8 шт., гайки 8 шт., шайбы 16 шт.
8. Вес комплекта 4,5 кг
9. Производитель: Россия, Санкт-Петербург

### Типоразмеры стоек быстросъемных транцевых шасси

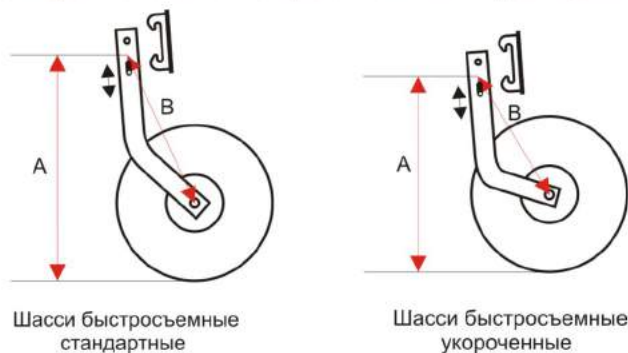

Шасси быстросъемные стандартные

A = 450 мм  
B = 340 мм

Шасси быстросъемные укороченные

A = 400 мм  
B = 290 мм

Диаметр колеса для всех моделей 260 мм

Рис. 1

Шасси выпускаются нескольких видов и типоразмеров – (Рис.1)

**Выберите те, что подходят именно для вашей лодки!**

### Как монтировать



Рис. 2

Шасси состоят из фланцев-опор (1Рис.2), которые крепятся к транцу лодки, и стоек с пружинным механизмом и пневматическими колесами (2Рис.2).

Перед началом монтажа выберите удобное место на транце. Колеса в поднятом виде не должны мешать повороту мотора и ни при каких обстоятельствах не должны задевать баллоны лодки.

1. Фланцы-опоры крепятся к транцу лодки с помощью болтов М8 – 40, шайб, пружинных шайб и гаек.

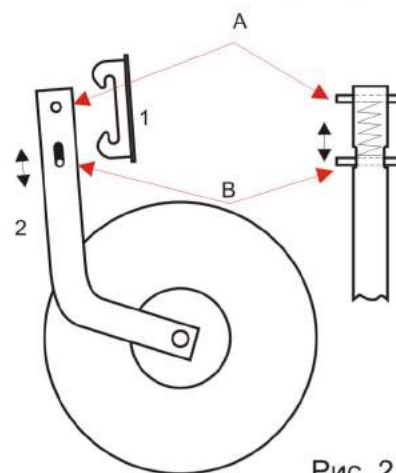
2. Стойки соединяются с фланцами путем совмещения штифтов стоек (А и В на Рис. 2) с соответствующими пазами на фланцах. Принцип прост и понятен интуитивно. Упереть фиксированный штифт в паз, оттянуть пружинный штифт и, направив в другой паз, отпустить. При переводе в нерабочее состояние проделать то же самое в другом направлении.

Рекомендовано внешнее расположение колес (Рис. 3).

Убедитесь, что стойки расположены так, что их изгиб обеспечивает вынос колес под днище лодки (Рис. 4).



Рис. 3



Рис. 4

# Рекомендованное расположение фланца

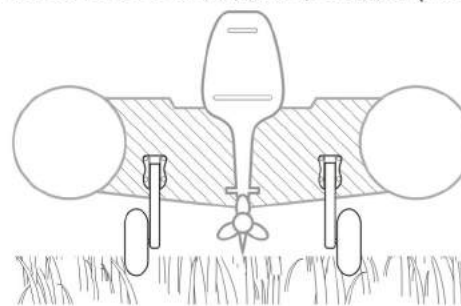
Устанавливая фланец округлой стороной вниз, вы получаете больше пространства сверху

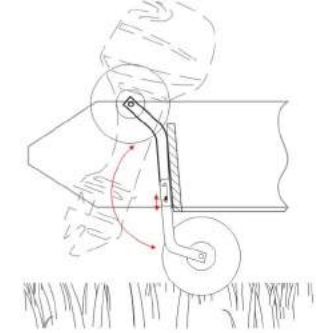